

E
Caldera mural de gas

Instrucciones de Funcionamiento,
Limpieza y Mantenimiento para
el **USUARIO**

GB
Wall-mounted gas boiler

Operating, Cleaning
and Maintenance Instructions
for the **USER**

F
Chaudière murale à gaz

Instructions de Fonctionnement
de Nettoyage et de Maintenance
pour l'**USAGER**

D
Wandgaskessel

Betriebs-, Reinigungs-
und Wartungsanleitung
für den **BENUTZER**

I
Caldaia murale a gas

Funzionamento ed Istruzioni
per la Pulizia e la Manutenzione
per l'**UTENTE**

P
Caldeira mural a gás

Instruções de Funcionamento
Limpeza e Manutenção
para o **UTENTE**

E

GB

F

D

I

P

RS-20/20F.0004	RS-20/20F.0604	RS-20/20F.0204	RS-20/20F.0804	RS-20/20F.0404	RS-20/20F.0004
RS-20/20T.0005	RS-20/20T.0605	RS-20/20T.0205	RS-20/20T.0805	RS-20/20T.0405	RS-20/20T.0005

D DM/029 664

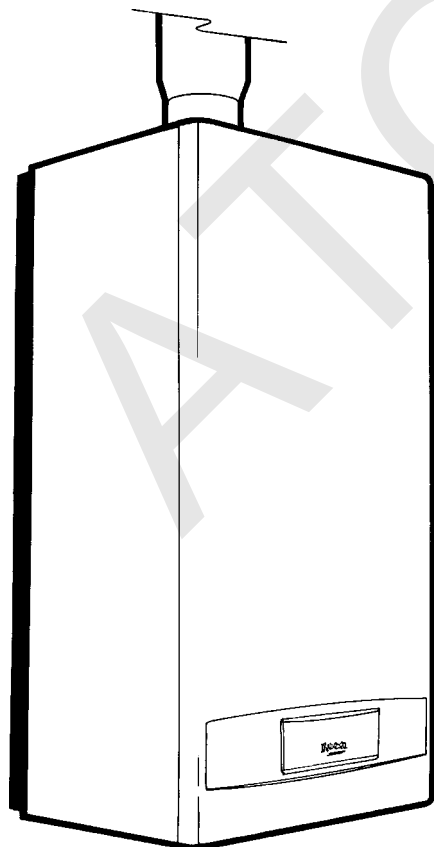

RS-20/20 T

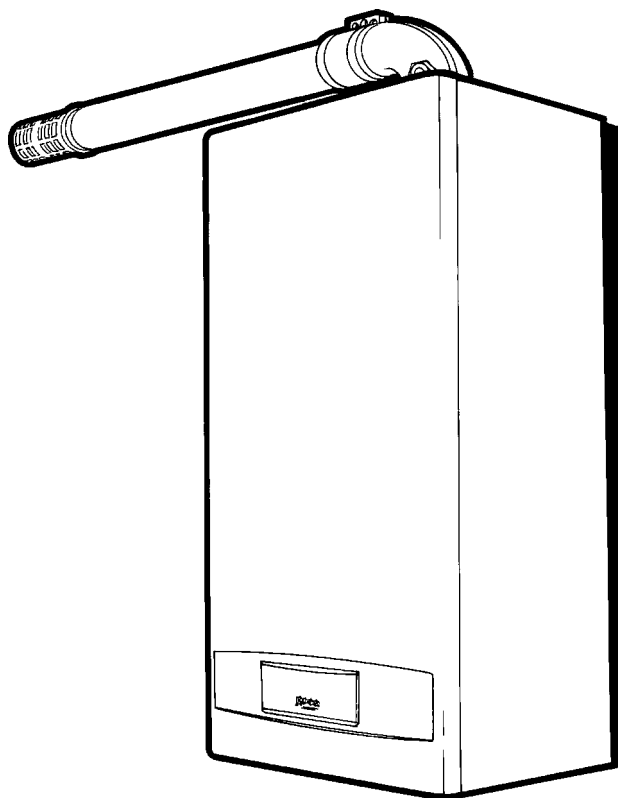

RS-20/20 F

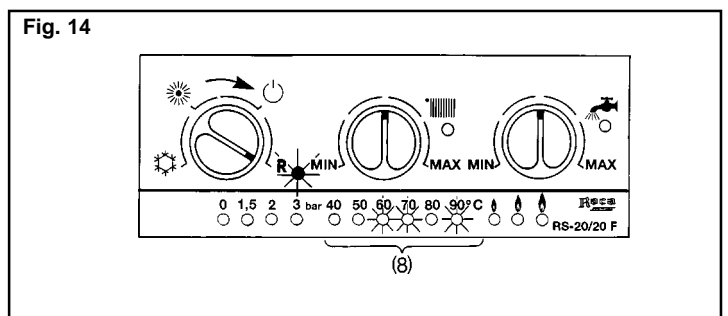
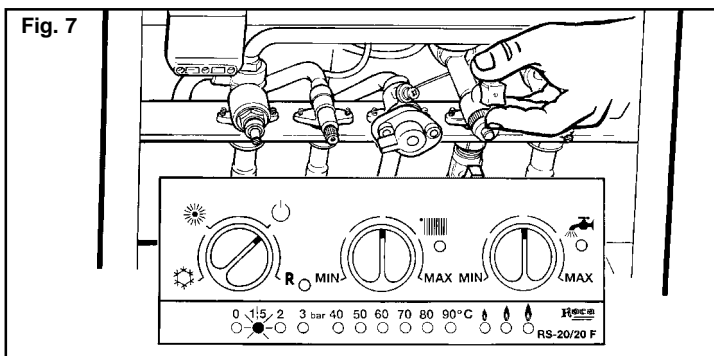
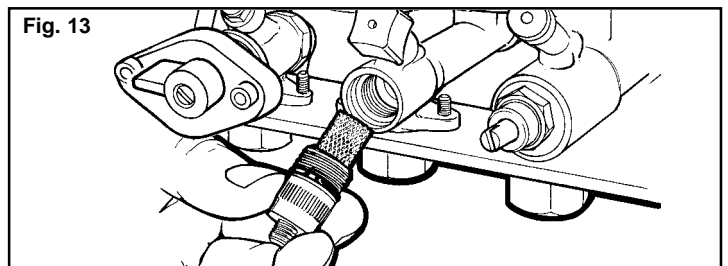
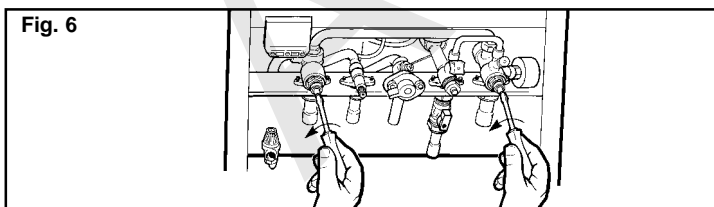
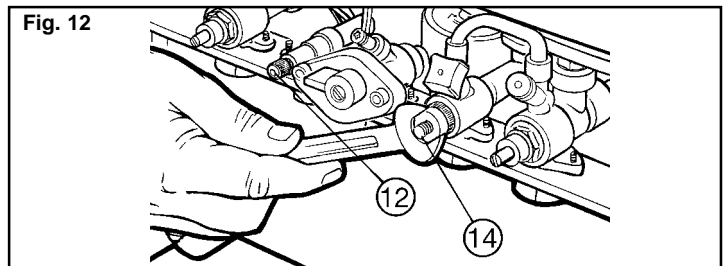
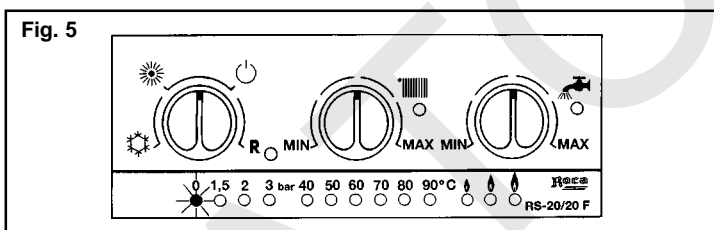
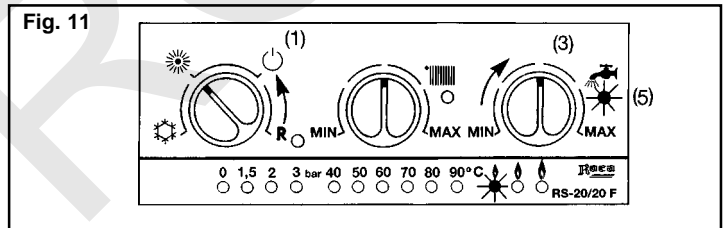
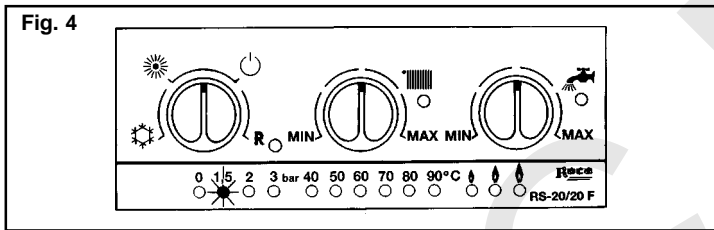
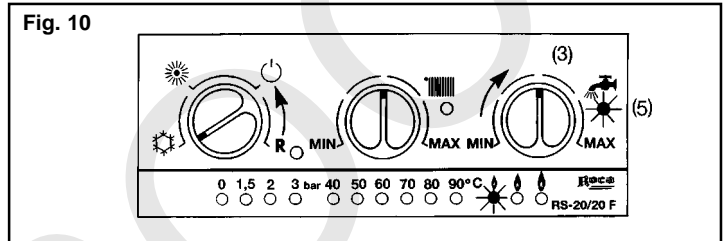
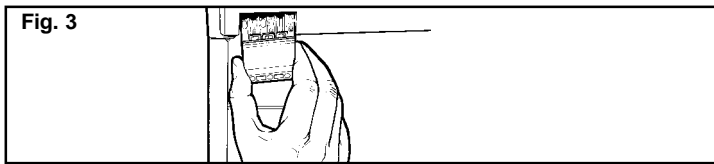
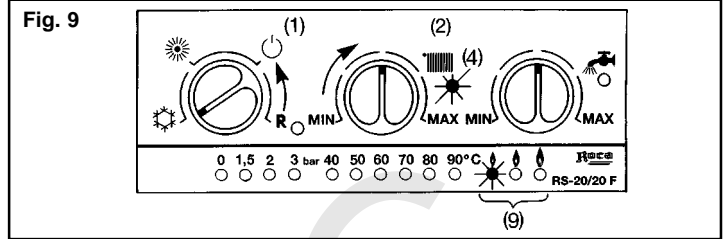
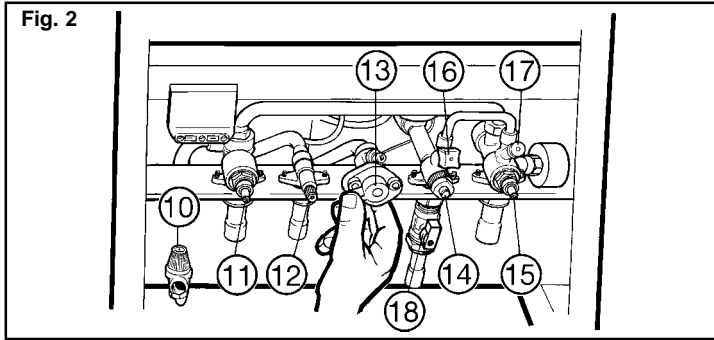
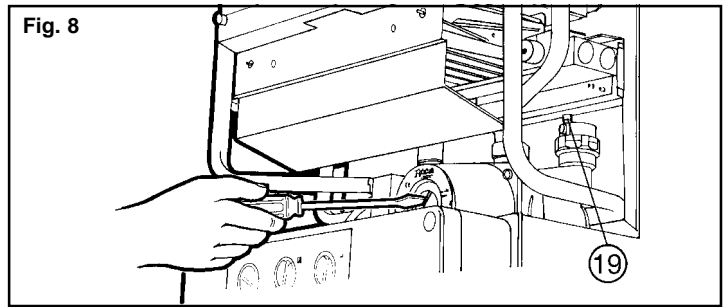
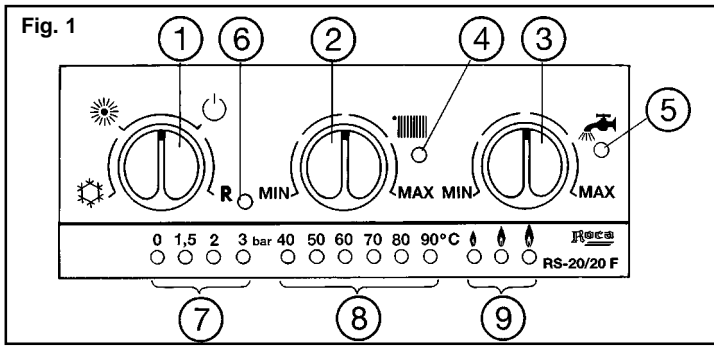

Características principales

Calderas con servicio de Calefacción y Agua Caliente Sanitaria instantánea.

En la RS-20/20F la combustión es ajena al ambiente del local donde se realiza (cámara estanca). El aire necesario se introduce directamente desde el exterior al mismo tiempo que son evacuados por un extractor los gases producidos.

En la RS-20/20T la combustión se produce en una cámara abierta, aportándose el aire necesario del propio local donde esté la caldera. Los gases producidos son también evacuados al exterior por un extractor.

Servicio Calefacción

Potencia útil: Regulable de 6.000 kcal/h (7 kW) a 20.000 kcal/h (23,25 kW).

Presión máxima del circuito: 3 bar.

Temperatura máxima: 90°C.

Presión de llenado: 1,5 bar.

Servicio Agua Caliente Sanitaria (A.C.S.)

Potencia útil: Regulable de 6.000 kcal/h (7 kW) a 20.000 kcal/h (23,25 kW).

Presión máxima del circuito: 7 bar.

Temperatura máxima: 60°C.

Producción de Agua Caliente Sanitaria:

$\Delta t = 25^\circ\text{C} - 13,3 \text{ l/min}$

$\Delta t = 30^\circ\text{C} - 11,1 \text{ l/min}$

$\Delta t = 35^\circ\text{C} - 9,5 \text{ l/min}$

Presión y caudal mínimos para el encendido: 0,2 bar y 3 l/min (1 kW = 860 kcal/h).

Cuadro de regulación y control

Ver la [figura 1](#).

Potenciómetros

1. Conmutador selección de servicio: Reset-Paro-Verano-invierno.
2. Selector temperatura circuito Calefacción.
3. Selector temperatura servicio Agua Caliente Sanitaria.

Pilotos luminosos

4. Funcionamiento del servicio de Calefacción.
5. Funcionamiento del servicio de Agua Caliente Sanitaria.
6. Bloqueo.
7. Presión en circuito Calefacción.
8. Temperatura en el circuito de Calefacción / códigos de anomalía.
9. Indicación de etapas de potencia.

Identificación de las válvulas

Ver la [figura 2](#).

10. Válvula de seguridad.
11. Ida de Calefacción.
12. Salida Agua Caliente Sanitaria.
13. Entrada de gas.
14. Entrada agua fría sanitaria.
15. Retorno de Calefacción.
16. Llenado del circuito Calefacción.
17. Grifo vaciado circuito Calefacción
18. Llave de entrada de red.

Puesta en marcha

Verificar la posición correcta del conector de comente, debe presionarse con firmeza hacia adentro. Si tiene necesidad de dejar sin tensión la caldera debe desenchufar el conector. Ver [figura 3](#).

Abrir la tapa frontal de acceso al panel de regulación y control. El piloto verde de presión "1,5 bar" debe estar encendido. Ver [figura 4](#).

Si este piloto no se enciende, es que falta tensión eléctrica. Mire si algún elemento de seguridad de la entrada a su vivienda está desconectado.

Si se enciende el piloto rojo de presión "0 bar", significa que falta presión en el circuito de calefacción. Ver la [figura 5](#).

Verificar la posición correcta de la llave de ida y de retorno de calefacción, deben estar totalmente abiertas. Ver [figura 6](#).

Para aumentar la presión del circuito, girar el volante de la llave de llenado en el sentido inverso a las agujas del reloj, hasta alcanzar los 1,5 bar. Ver la [figura 7](#).

Una vez alcanzada la presión se debe cerrar el volante. El piloto rojo de "0 bar" se apaga.

Comprobar que el circulador gira. En caso contrario con ayuda de un destornillador, presionar en la ranura del eje haciéndola girar. Ver [figura 8](#). Verificar que la llave de entrada de gas (13) a la caldera esté abierta. Ver la [figura 2](#).

Selección de servicio

Invierno: Calefacción y Agua Caliente Sanitaria

Verificar que las llaves (11), (14), (15) y (18) están abiertas. Ver [figura 2](#). Gire el conmutador (1) a la posición . Ver [fig. 9](#). La caldera queda programada para funcionar en el Servicio de Calefacción y Agua Caliente Sanitaria, con preferencia a este último.

Si los pilotos (9) se iluminan, significa que la caldera está en demanda por alguno de los servicios señalados.

Calefacción

Gire el selector de calefacción (2) a la temperatura deseada. Ver [figura 9](#). Si hay demanda de calefacción la caldera se pondrá en marcha y el piloto (4) se iluminará.

La caldera no se pondrá en marcha si el termostato de ambiente (opcional) no está en posición de demanda.

La temperatura aumentará hasta alcanzar la máxima seleccionada.

Agua Caliente Sanitaria

Gire el selector de Agua Caliente Sanitaria (3) a la temperatura deseada. Ver [figura 10](#). Si existe demanda por algún grifo de agua caliente la caldera se pondrá en marcha y el piloto (5) se iluminará.

La temperatura aumentará hasta alcanzar la máxima señalada.

Verano: Agua Caliente Sanitaria

Verificar que la llave (14) está abierta. Durante este período es conveniente cerrar las llaves (11) y (15). Ver [figura 2](#).

Gire el conmutador (1) a la posición . Ver [figura 11](#). La caldera queda programada para producir exclusivamente Agua Caliente Sanitaria. Gire el selector Agua Caliente Sanitaria (3) a la temperatura deseada. Si existe demanda por algún grifo de agua caliente la caldera se pondrá en marcha y el piloto (5) se iluminará.

La temperatura aumentará hasta alcanzar la máxima señalada.

Paro

Girando el conmutador (1) a la posición , se anula el servicio programado. Ver la [figura 1](#).

En esta posición se activa una vigilancia permanente de protección antiheladas y de antibloqueo del circulador. (ver apartado "Vigilancia Permanente").

Para reanudar el servicio, gire el conmutador (1) según desee.

Limpieza

Para limpiar el filtro de entrada de agua fría, proceder como sigue. Ver [figura 12](#) y [13](#).

Cerrar la llave de entrada de red (18). Ver [figura 2](#). Abrir un grifo de consumo de Agua Caliente Sanitaria para eliminar presión.

Con una llave fija 16-17 o inglesa, desenroscar, en el sentido inverso a las agujas del reloj, el conjunto de agua fría (14). Al extraerlo, saldrá el filtro. Limpiarlo. Una vez limpio proceder a montarlo siguiendo inversamente las operaciones de desmontaje.

Por último, extraer el posible aire que se haya introducido en la instalación. Para ello, desenroscar el purgador (12) hasta que salga agua. Ciérrelo a continuación

Mantenimiento

Ha de ser realizado una vez al año por personal especializado.

Códigos de anomalías

Si el piloto rojo (6) se ilumina significa que la

caldera está bloqueada por alguna anomalía. Además, los leds (8) se encenderán según el tipo de avería producida. Ver [figura 14](#).

Si se repite la anomalía, tome nota de los leds (8) encendidos y avise a su instalador o al servicio post-venta más próximo. No obstante, si la combinación de leds que se enciende es la indicada a continuación, antes de llamar puede realizar lo siguiente:

40-50-90: Nos indica que falta presión en el circuito de calefacción. Verifique la presión y repóngala abriendo la llave de llenado (16) hasta que la presión indique 1,5 bar. La caldera se pondrá en marcha automáticamente.

60-70-90 ó 40-80-90: Nos indica que los quemadores no se encienden por falta de gas. Verifique si las llaves que incorpora la tubería de alimentación de gas están abiertas. Una vez abiertas debe girar el conmutador (1) a la posición R y la caldera intentará iniciar un nuevo encendido.

50-60-90 ó 50-60-70-90: Pudiera ser que existan bolsas de aire en el circuito de calefacción. Comprobar que esté abierto el tapón (19) del purgador situado encima del circulador. Ver [figura 8](#). Si el código de error ha sido el 50-60-70-90, después de subsanar el problema girar el conmutador (1) a la posición R y seguidamente seleccionar el servicio predeterminado.

Vigilancia permanente

Dejando el conmutador (1) en posición , ver [figura 1](#), e independientemente de las seguridades tradicionales, se dispondrá de una seguridad permanente que actuará sobre el circulador y los quemadores, dando los servicios siguientes:

Antibloqueo:

Cada 6 horas activa el circulador 15 segundos.

Anti-inercias:

Después de los servicios de calefacción y Agua Caliente Sanitaria el circulador seguirá funcionando un corto espacio de tiempo.

Anti-heladas:

Si la temperatura del circuito de calefacción baja a 7°C, se activa el circulador hasta que la temperatura alcance los 9°C

Super anti-heladas:

Si la temperatura del circuito, por unas condiciones extremas baja hasta 5°C, además del circulador, el programa activa el sistema de encendido a la mínima potencia. Los quemadores se apagarán o al cabo de 30 minutos o cuando se alcancen los 35°C.

Recomendaciones

Existe un film transparente que protege la serigrafía del cuadro de control. Recomendamos retirarlo.

Es conveniente disponer de los servicios de un profesional cualificado para realizar:

- La puesta en marcha de la caldera.

- Los ajustes y reglajes.

- La verificación de que las entradas de aire y ventilación del local donde esté instalada la caldera cumplen la normativa.

Si la caldera no está alimentada eléctricamente, la vigilancia permanente no estará activada. En este caso, para evitar el riesgo de heladas en la caldera, será necesario aislarla y vaciarla. Para ello proceder como sigue:

Cerrar la entrada de agua de red (18) de ida (11) y de retorno (15) de calefacción. Ver [figura 2](#).

Abrir el grifo de consumo de Agua Caliente Sanitaria. Aflojar los grifos de vaciado de agua sanitaria (12) y (14) y de calefacción (17). Activar la válvula de seguridad (10) girándola 1/4 de vuelta.

Mercado CE

Las calderas murales de gas Roca son conformes a la Directiva Europea 89/336/CEE de Compatibilidad Electromagnética, a la Directiva Europea 90/396/CEE de Aparatos de Gas, a la Directiva Europea 73/23/CEE de Baja Tensión y a la Directiva Europea 92/42/CEE de Rendimiento.